



Drei verschiedene Farben  
Steingrau, Kastanienbraun, Signalgelb



Türkontaktschalter mit Kabel-  
abdeckung und Halteplatte



Zwei Magnetverschluss-  
flächen und Schalterpin

## Besonderheiten

- Türkontaktschalter mit zwei Magnetverschlussflächen
- Inklusive Halteplatte
- Halte- und Verriegelungskraft der beiden Magnetflächen von 3kg für großen automatischen Selbstanzug
- Zuverlässige Schaltung durch Betätigungsstößel
- Drei verschiedene Farben: Kastanienbraun, Steingrau, Signalgelb
- Zwei Kontaktausführungen: Schließer und Öffner
- Halteplatte für Senkkopfschrauben (vorgebohrt, Bohrlochabstand 50mm)
- Schaltergehäuse mit Langlöchern (Bohrlochabstand 52mm)
- Transparente und aufschnappbare Kabelabdeckung (für schnelle Montage)
- Klemmenabdeckung um 180° drehbar – Kabelaustritt somit links oder rechts
- Schaltleistung: 5A/250V AC, 5A/30V DC
- Zulassungen: CE, UL, CSA

## Produkttypen

Kontaktart	Spezifikationen			Artikelnummer
	Kontaktbeschreibung	Gehäusefarbe	Halte-/Verriegelungskraft	
Schließer (1 Form A)	1a (EIN wenn der Schalter geschlossen ist)	Signalgelb	3kg (29,4N) (Hinweis 2)	AZC11013Y
		Kastanienbraun		AZC11013A
		Steingrau		AZC11013H
Öffner (1 Form B)	1b (EIN wenn der Schalter offen ist)	Signalgelb		AZC11113Y
		Kastanienbraun		AZC11113A
		Steingrau		AZC11113H
Zubehör	Halteplatte	ist im Lieferumfang enthalten (Hinweis 1)		AZC1801

Hinweis: 1. Die Halteplatte ist im Lieferumfang enthalten.

2. Halte-/ Verriegelungskraft mit 1kg und 5kg auf Anfrage verfügbar.

Bei der Anfrage/ Bestellung ersetzen Sie bitte die "3" durch die "1" für den 1kg Typ und durch die "5" für den 5kg Typ am Ende der Artikelnummer.

## Technische Daten

### 1. Nennwerte

Nennwert	Strom	Ohmsche Last	Lampenlast	Induktive Last
125VAC		5A	1,5A	3A
250VAC		5A	–	3A
30VDC		5A	–	1,5A

Hinweis: 1. Die induktive Last ist  $\cos\phi=0,4$  (AC). Zeitdauer bei DC 7ms.

2. Der Einschaltstrom kann bis zu 10mal der Nominalstrom sein.

3. Kleinste Schaltleistung: 5mA 6V DC, 1mA 24V DC.

### 2. Betätigungseigenschaften

Betätigungskraft (O.F.) (N)	3,43 max.
Rückstellkraft (R.F.) (N)	0,49 min.
Vorlaufweg (P.T.)	1,8mm max.
Umschaltweg (M.D.)	0,2 bis 0,8mm
Ausgangsstellung (R.P.)	4,0mm max.

## Kontaktform

Schließer (1 Form A Typ)

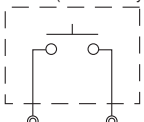

Öffner (1 Form B Typ)

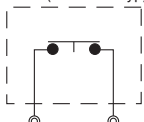

## Abmessungen

### Türkontaktschalter

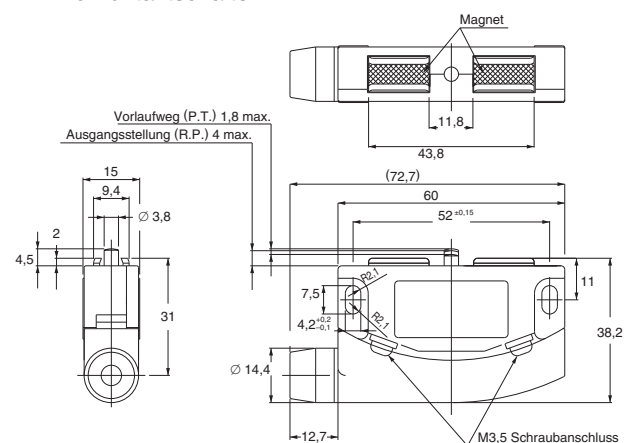

### Halteplatte

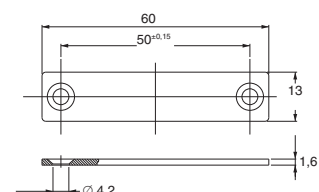

### 3. Eigenschaften

Kontaktmaterial	Hauchvergoldete Silberkontakte	
Isolationswiderstand	Min. 100Ω (bei 500VDC)	
Durchschlagspannung	1.000V (1 min.) zwischen Klemmen ohne Durchgang 2.100V (1min.) zwischen stromführenden Teilen und Masse 2.100V (1min.) zwischen den einzelnen Klemmen und nicht stromführenden	
Lebensdauer	Mechanisch	Min. 100.000 Schaltspiele (bei 60 Schaltspielen/Minute)
	Elektrisch	Min. 50.000 Schaltspielen (Ohmsche Last 5A 250VAC) Min. 30.000 Schaltspielen (Lampenlast 1,5V 125VAC) (bei 20 Schaltspielen/Minute)
Schutzart	IP40	
Umgebungstemperatur	-20 bis +80°C	
Luftfeuchtigkeit	Max. 95% RH	
Max. Betätigungsfrequenz	Mechanisch: 60 Schaltspiele/min. Elektrisch: 20 Schaltspiele/min.	
Halte-/Verriegelungskraft	3kg (29,4N) Standard (bei Verwendung der mitgelieferten Halteplatte) (Auf Anfrage: 1kg (9,8N) und 5kg (49N))	

## Montage des Schalters

#### • Befestigung des Schaltergehäuses

1. Verwenden Sie beim Befestigen des Schaltergehäuses M4 Schrauben und Beilagscheiben. Die Schrauben sind mit einer Kraft 1,18 bis 1,47Nm zu befestigen.
2. Bei beweglichen Objekten muss die Halteplatte und der Magnetanschlag des Schalters bündig und parallel zueinander sein.

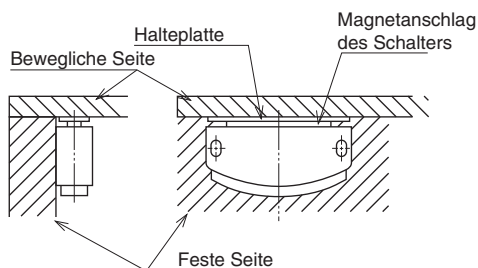

Sind die Halteplatte und der Magnetanschlag des Schalters nicht bündig und parallel zu einander kann es zu Fehlfunktionen des Schalters kommen (Geringere Haltekraft, Schalter schließt nicht usw.)

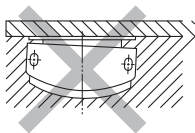

#### • Befestigung der Halteplatte

1. Zur Befestigung der Halteplatte verwenden Sie M3 Senkkopfschrauben. Befestigen Sie die Halteplatte direkt gegenüber dem Schalter bzw. dem Magnetanschlag des Schalters um ein optimales Halte- und Verriegelungsverhalten zu erzielen. Achten Sie darauf, dass die Senkkopfschrauben nicht über die Halteplatte hinausragen.
2. Ist die Halteseite (Metallblech) magnetisch, kann es zur Beeinflussung der Haltekraft kommen. Bitte achten Sie darauf, dass die Haltekraft ebenfalls von der Plattendicke sowie der Oberfläche (Farbe, Lack usw.) beeinflusst werden kann.

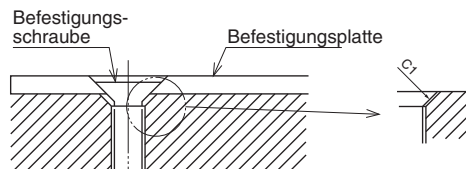

#### Bohrlochabstand des Türkontaktschalters

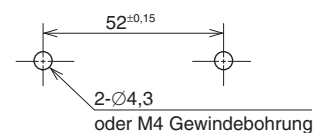

#### Bohrlochabstand der Halteplatte

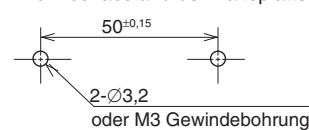

#### Geeignete Kabel

- Verwenden Sie folgende Kabel:  
Rundkabel: Ø8mm max.  
Flachkabel: 9,4mm max. (Längsrichtung)  
(2-adrig, Aderradius Ø1,6)

#### • Abmessungen bei Rundkabeln

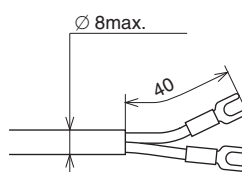

#### • Abmessungen bei Flachkabeln

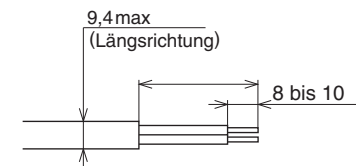

## Verdrahtung

- Verwenden Sie bei der Verdrahtung des Schalters nur die mitgelieferten Schrauben und Belagscheiben.
- Verdrachten Sie die Kabel nicht direkt am Schalter. Verwenden Sie stets geeignete Crimpschuhe.
- Die Kabel sollten nicht an die Schraubklemmen gelötet werden.

1. Zum Abnehmen der Kabelabdeckung führen Sie den Schlitzschraubendreher in die Vertiefung am Schaltergehäuse ein und hebeln die Abdeckung in Öffnungsrichtung ab.

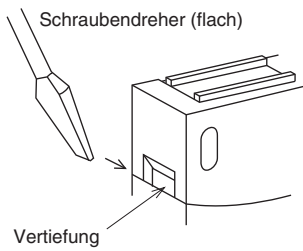

2. Schieben Sie die Gummitülle und die Kabelabdeckung über das Kabel (siehe Bild unten). Dann verschrauben Sie die Adern/ Crimpkontakte mit den Schraubklemmen des Schalters. Die Schrauben sind mit einer Kraft 0,39 bis 0,59Nm zu befestigen.

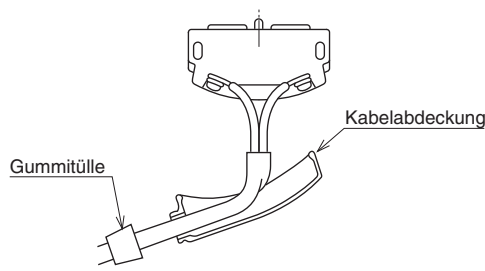

3. Bei Verwendung eines Flachkabels drücken Sie das Kabel in die Abdeckung und schnappen diese auf den Schalter (siehe Bild unten). Nach dem Aufschnappen der Kabelabdeckung, schieben Sie noch die Gummitülle auf die Kabelabdeckung.

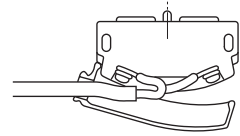

## Sicherheitshinweise

- Die Schalter AZC1 sind nicht für den Gebrauch in feuchter, nasser, öliger und staubiger Umgebung geeignet. Vermeiden Sie den Einsatz des Schalters in diesen Umgebungen.
- Die Schalter dürfen nicht in direkten Kontakt mit organischen Lösungsmitteln, starken Säuren, Laugen oder deren Dämpfen sowie leichtentflammbaren oder korrosiven Gasen kommen.
- Die Schalter dürfen nicht in silikonhaltiger Umgebung wie Lösungsmittel, Dichtungsmitteln, Ölen, Fett- und Schmiermitteln verwendet werden.
- Um die Zuverlässigkeit und Lebensdauer beizubehalten bzw. zu erhöhen, empfiehlt es sich, die Schalter während des Betriebs regelmäßig zu überprüfen.
- Die AZC1-Serie arbeiten mit zwei integrierten Magneten. Aus diesem Grund dürfen magnetische Datenträger (Floppy Disks, Magnetstreifenkarten usw.) nicht in die Nähe der Schalter gelangen. Die gespeicherten Daten können beschädigt oder sogar vollständig gelöscht werden.